

Nuevo Golf



Das Auto.



SUMARIO

- 04 Evolución
- 06 Diseño
- 10 Exterior
- 14 Sistema de audio
- 16 Techo solar eléctrico
- 18 Confort
- 20 Seguridad
- 24 Interior
- 26 Golf GTI
- 30 Llantas
- 32 Dimensiones
- 34 Colores
- 36 Tapizados
- 38 Accesorios Originales
- 42 Think Blue.
- 44 Ficha Técnica
- 49 Concesionarios
- 53 Garantía 3 años
- 54 Volkswagen Service
- 55 Volkswagen Credit







Nuevo Golf



DEPORTIVO, ELEGANTE, EXCLUSIVO, NUEVO GOLF.

El carácter deportivo del nuevo Golf irradia placer del más alto nivel al conducir. Sus extraordinarios elementos de diseño lo hacen portador de un distinguido estilo donde dinamismo, agilidad y confort significan el siguiente paso evolutivo en conducción. Nuevo Golf. Un auto para toda la vida.

DISEÑO





Nuevo Golf

Desde siempre fue y será símbolo del espíritu Volkswagen. De la perfección, del cambio, de la promesa. Porque hemos evolucionado y cambiado todo, salvo lo esencial.

DISEÑO





EL CAMPO DE VISIÓN CENTRAL DE UNA PERSONA CUBRE ÚNICAMENTE 30°.

TODA LA INFORMACIÓN Y TODOS LOS ELEMENTOS DE CONTROL SIEMPRE A LA VISTA: ASÍ ES EL NUEVO PUESTO DE CONDUCCIÓN CON CONSOLA CENTRAL ORIENTADA HACIA EL CONDUCTOR.



Para ofrecer una sensación de conducción aún más práctica e intuitiva, aplicamos todas las reglas de la ergonomía para una conducción más confortable.

La consola central está ligeramente inclinada hacia el conductor para poder alcanzar fácilmente la pantalla táctil del nuevo sistema de infoentretenimiento y los distintos elementos de mando para el sistema climatizador. Además, todos los mandos e indicadores están ubicados donde se esperarían encontrarlos de forma intuitiva. Y el nuevo Golf no sería un auténtico Golf si no estableciera nuevos estándares también en cuanto a la calidad de los acabados y los materiales, en donde los elementos de mando tienen un tacto sumamente agradable y están provistos de elementos cromados en función de la línea de equipamiento.

EXTERIOR



Lavafaros

Sensor de estacionamiento
delantero

Faros Bi-Xenón con luz de
marcha diurna en LED y luz
de conducción en curva

Nueva parrilla que
adopta el "Family
feeling" de la marca





Spoiler trasero con tercera luz de Stop



Easy Trunk



Luz de giro incorporada

Llantas de aleación 17"



Nuevos faros traseros envolventes con nuevo diseño

Doble caño de escape cromado que otorgan un mayor aspecto deportivo



Sensores de estacionamiento

Faros antiniebla integrados
que complementan su nuevo
frente aguerrido.



El nuevo Golf incorpora faros
Bi-Xenon con luz de conducción
en curva facilitando la visibilidad
en todo momento.





SISTEMA DE AUDIO

AIR BAG

RADIO
MEDIA
PHONE
MUTE

1 2 3 4 5
1LIVE WDR 2 WDR 3 EUROPA DKULTUR

FM [Menu] [Battery] [Settings]

SETUP
SOUND
CAR
MENU

The image shows a car's infotainment system with a central touchscreen displaying a radio interface. The screen shows 'Normal' mode, the time '20:15', and the temperature '24.0°C'. The main display is titled '1LIVE' and features five preset buttons labeled '1' through '5' with station names: '1LIVE', 'WDR 2', 'WDR 3', 'EUROPA', and 'DKULTUR'. Below the screen are two circular buttons, likely for power and volume. To the left of the screen are four buttons labeled 'RADIO', 'MEDIA', 'PHONE', and 'MUTE'. To the right are four buttons labeled 'SETUP', 'SOUND', 'CAR', and 'MENU'. Above the infotainment system are two air vents and a hazard warning button with a red triangle icon.

19.5 [Icons] 21.0

The climate control panel features a digital display on the left showing '19.5' and on the right showing '21.0'. Between these displays are six icons representing different fan speeds and air distribution modes. The panel is part of a larger control area that includes physical knobs and buttons for temperature and fan speed.

MAX A/C OFF AUTO SYNC MAX A/C

This section contains three large circular knobs for temperature control. The left knob is labeled 'MAX A/C', the middle one 'AUTO', and the right one 'MAX A/C'. Between the middle and right knobs are two buttons labeled 'OFF' and 'SYNC'. The knobs have a textured outer ring and a central dial.



El **sistema de radio Composition Media** con una pantalla TFT en color de 14,7 cm (5,8 pulgadas), pantalla táctil con sensores de aproximación, lector de CD compatible con los formatos mp3 y WMA con ocho altavoces, 4 x 20 W de potencia, incorpora además lector de tarjetas SD, toma Aux-In, puerto USB y conexión Bluetooth para teléfonos móviles.

MÁS LUZ, MÁS AIRE, MÁS PLACER DE CONDUCCIÓN: EL TECHO SOLAR CORREDIZO PROPORCIONA UNA ATMÓSFERA TRES VECES MÁS AGRADABLE.

El techo solar corredizo eléctrico en el nuevo Golf te abre todas las posibilidades. La posición de confort posibilita una agradable entrada de aire sin turbulencias incluso circulando a velocidades elevadas. Gracias al aislamiento térmico optimizado, con el techo solar corredizo cerrado, se refleja el 99% de la radiación ultravioleta, traspasando el 92% del calor y el 90% de la luz. Si pese a ello, el sol calienta en exceso, sólo tienes que cerrar la cortina dejando el techo del habitáculo con un acabado impecable. Puedes hacerlo incluso con el techo corredizo abierto, posibilitando una ventilación suave sin corrientes de aire.





CONFORT





Gracias al borde de carga bajo y al asiento trasero abatible, en el nuevo Golf pueden transportarse rápida y fácilmente objetos de gran tamaño. Además, podés adaptar el baul prácticamente a cualquier exigencia. Si necesitás transportar muchos objetos pequeños, podés ajustar el piso de carga variable a dos niveles con una sola mano, aumentando considerablemente la superficie del baúl. De este modo, se obtiene además una superficie de carga prácticamente plana como prolongación del asiento trasero abatido. Y en caso de que necesites transportar mucha carga, el cubre baúl desaparece rápidamente bajo el nivel de carga.

**MÁS VOLUMEN DEL BAÚL
Y UN INTERIOR MÁS FUNCIONAL
HACEN DEL NUEVO GOLF UN
AUTOMÓVIL ADAPTABLE A TODO.**

SEGURIDAD

01 Los **faros antiniebla** y luz estática de giro posibilitan una mejor visibilidad gracias a su potencia especialmente intensa con niebla densa, remolinos de nieve o lluvia fuerte.

02 A partir de 30 km/h, el **Control de velocidad crucero** mantiene constante la velocidad que hayas seleccionado, mejorando considerablemente el confort sobre todo en los viajes largos. Además, el limitador de velocidad integrado permite ajustar un límite de velocidad máximo, de modo que no se supere la limitación de velocidad ajustada incluso al aumentar la presión sobre el pedal del acelerador.

03 El **ParkPilot** advierte al estacionar de la cercanía de obstáculos delante y detrás por medio de señales acústicas. Dependiendo de la versión del sistema de radio o de radionavegación, también indica visualmente en la pantalla la distancia hasta los obstáculos (OPS – Sistema de estacionamiento visual).

04 ISOFIX

05 El **programa electrónico de estabilidad (ESC)** impide que el vehículo se desvíe de su trayectoria en las situaciones críticas, interviniendo de forma selectiva en la gestión de los frenos y del motor.

06 El nuevo Golf está equipado de serie con un **sistema de airbags de cabeza** para todos los asientos, así como con airbags laterales y de rodilla para conductor.



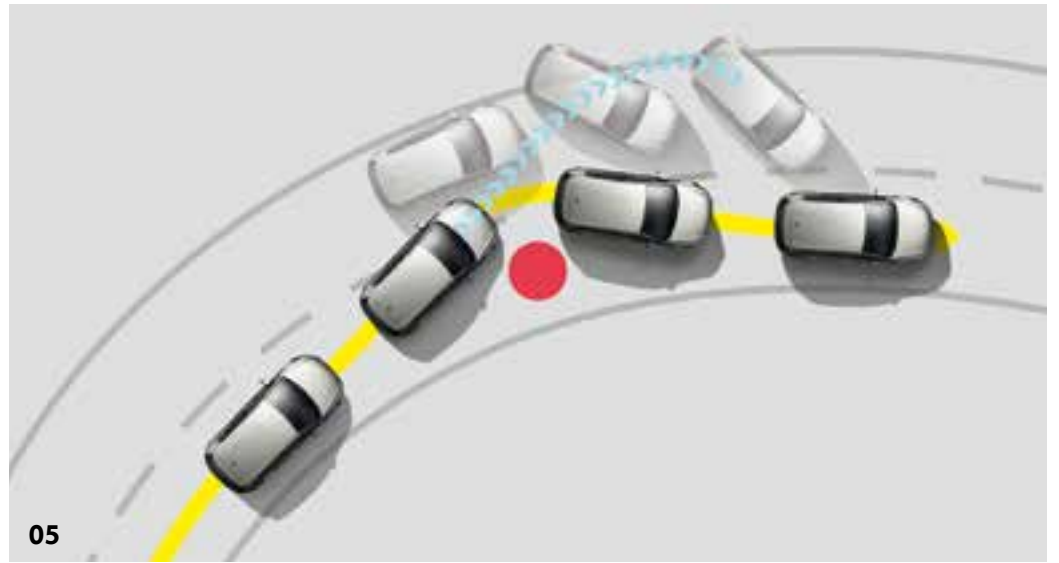

SEGURIDAD



01



LATIN NCAP OTORGÓ LA CALIFICACIÓN DE CINCO ESTRELLAS PARA PROTECCIÓN ADULTO Y PARA PROTECCIÓN INFANTIL AL NUEVO VOLKSWAGEN GOLF, LUEGO DE EVALUARLO EN DOS FORMATOS DE ENSAYOS DE COLISIÓN: EL DE IMPACTO FRONTAL A 64 KPH, Y EL DE IMPACTO LATERAL A 50 KPH.

Ambas calificaciones de cinco estrellas para los pasajeros adulto y niño obtenidas por el nuevo Golf representan, en conjunto, la mejor combinación de resultados hasta el momento en Latin NCAP.

Las razones son concluyentes, 7 airbags de serie, 2 anclajes Isofix en plazas traseras.

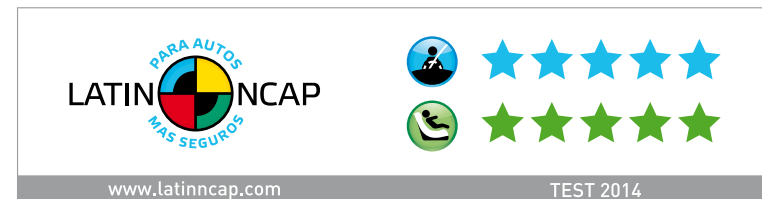

INTERIOR



01



02

01 Comando de luces de fácil alcance.

02 Regulación eléctrica de espejos exteriores con función calefacción.

03 Comando de luces de lectura, apertura y cierre de techo, y un práctico portaanteojos de rápido acceso.

04 El **climatizador automático Bi-zona Climatronic** regula la temperatura electrónicamente y la divide en dos zonas climáticas para conductor y acompañante. La temperatura, la salida y la distribución del aire pueden regularse de forma individual.

Un sensor controla la calidad del aire del exterior y, en caso necesario, activa automáticamente el modo de recirculación. El sistema Climatronic también incorpora la refrigeración de la guantera.

05 Los nuevos asientos proporcionan no sólo la mayor comodidad al conducir, sino también un práctico cajón debajo del asiento del conductor que permite un fácil acceso a sus elementos personales.



04



03



05

GOLF GTI





GOLF GTI

Deportividad, personalidad, libertad: sólo hay un GTI. Después de millones de kilómetros, curvas imposibles y rectas infinitas, en algo ha cambiado, 220 CV de serie, motor 2.0 TSI, volante deportivo multifunción, sistema radio táctil Composition Media, etc. Aunque sólo existe un modo de entender lo que significa GTI: conducirlo.

Llanta de aleación ligera de 18”
“Austin”.(*)

(*) Sólo disponible en 5 puertas.





Asientos tapizados en tela
“Clark” color Negro/Rojo.

LLANTAS



**EL ADN DE LAS PERSONAS
COINCIDE EN UN 99,9%.**

TRES POSIBILIDADES PARA DIFERENCIARTE:
LLANTAS DE ALEACIÓN LIGERA.



Trendline - 16" Dover



Comfortline - 16" Toronto



Highline - 17" Dijon



DIMENSIONES



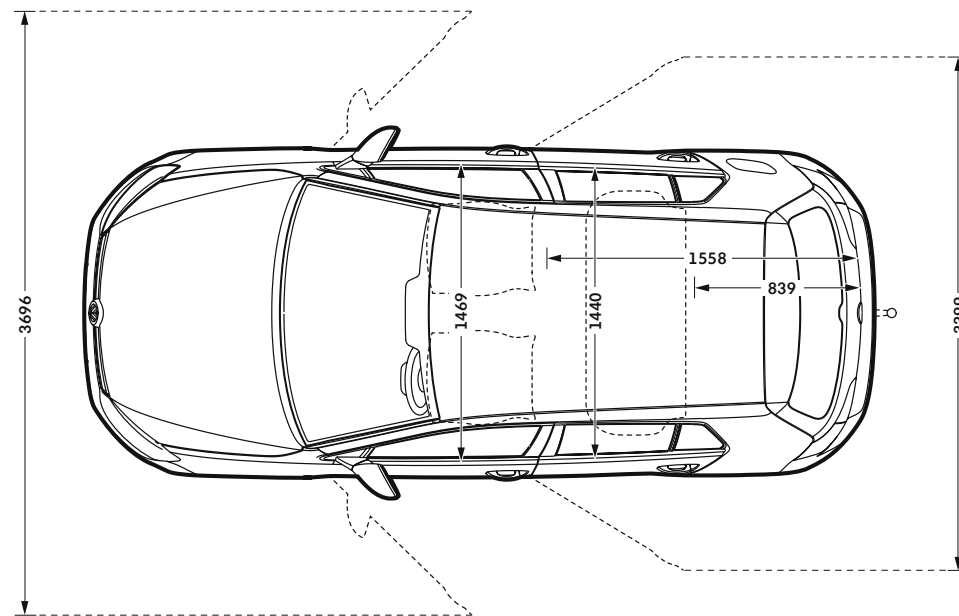
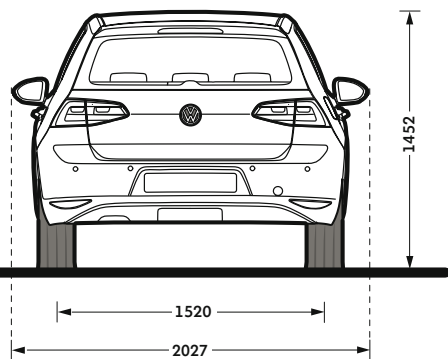
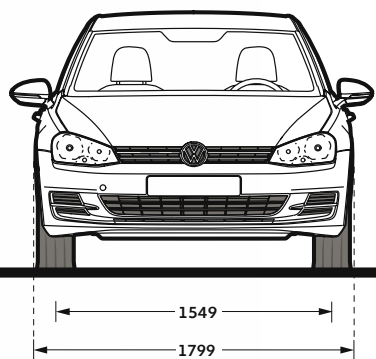
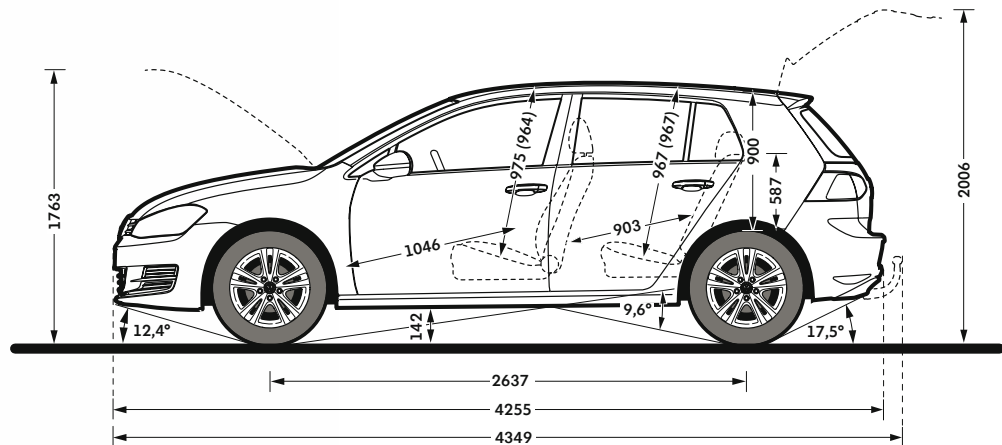

COLORES

**SÓLO QUIÉN CONOCE AL SER HUMANO
PUEDE ENTENDER LO QUE QUIERE.**

El nuevo Golf puede ser personalizado con 9 colores diferentes.



Plata Reflex 8E8E

Azul Noche Z2Z2

Plata Tungsteno K5K5

Negro Ninja A1A1

Azul Seda 2B2B



Gris Platinum 2R2R

Rojo Tornado G2G2

Negro Profundo 2T2T

Blanco Puro 0Q0Q

TAPIZADOS

Tela Zoom





Alcántara/Tela

ACCESORIOS ORIGINALES



- 1** Spoiler frontal
- 2** Spoiler lateral
- 3** Spoiler trasero
- 4** Barras de techo
- 5** Porta tabla de surf
- 6** Porta kayak
- 7** Porta bicicleta
- 8** Porta sky y tabla de snowboard
- 9** Subwoofer high quality sound Helix 300W sinusoidal
- 10** Protector de baúl con lettering Golf
- 11** Red de equipaje de baúl
- 12** Embellecedor de zócalo



1



2



3







23



24

- 13 Waste bag
- 14 Percha de habitáculo
- 15 Enganche de remolque removible
- 16 Kit eléctrico
- 17 Pedalera deportiva manual y DSG (no ilustrado)
- 18 Detector de fatiga
- 19 Palanca de cambios deportiva (manual)
- 20 Cables adaptadores para media in
- 21 Embellecedores de válvula de aire
- 22 Kit de cuidado automotor
- 23 USB stick Golf VII 8GB
- 24 Control de velocidad crucero



La sostenibilidad, un objetivo prioritario.

Como fabricante de automóviles, Volkswagen tiene una responsabilidad con sus clientes y con el medio ambiente. Por ello, **la sostenibilidad es más que una intención, es un objetivo prioritario.** “Think Blue.”

es una forma de unir la tecnología con la naturaleza, y así preservar el medio ambiente. “Think Blue.” es pensar en movilidad sostenible, sin olvidarse del placer de conducir, y actuar en consecuencia. Este es el compromiso de Volkswagen. “Think Blue.” es una nueva forma de actuar, abierta a todos los que quieran sumarse.

¡Únete a Think Blue!



Reducí lo que puedas, compensá lo que no puedas.

Reduce.

BlueMotion Technologies.

Volkswagen desarrolla tecnologías más eficientes, con el fin de minimizar al máximo el consumo de combustible y las emisiones de CO₂, sin perder en prestaciones.

Compensa.

Programa CO₂ Neutral.

Volkswagen lleva a cabo y pone al alcance de todos sus clientes iniciativas destinadas a compensar las emisiones de CO₂, como el Árbol de Serie o el Paquete Opcional CO₂ Neutral, que promueven la plantación de árboles para conseguir el objetivo final de “0 emisiones”.

Contribuye.

Consejos de conducción sostenible.

“Think Blue.” es una forma de ser. Por ello promueve unos hábitos de conducta sostenibles dentro y fuera del vehículo, como son unos sencillos consejos con los que ahorrar combustible y reducir al máximo las emisiones que se emiten al circular.



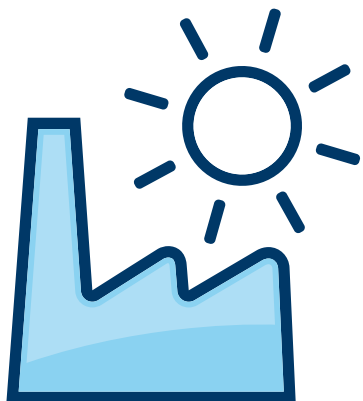

Think Blue. Factory.

Por qué Think Blue?

Porque quien fabrica automóviles asume una responsabilidad. Con sus clientes y con el medio ambiente. Por eso, para Volkswagen, la sostenibilidad no es una promesa vacía, sino todo un objetivo corporativo. Porque queremos hablar menos y hacer más. Todos los días. Eso es Think Blue.

Lo bueno de Think Blue. es que vos también podés colaborar con nosotros contribuyendo a cuidar el medio ambiente. Conducí de una forma más sostenible y sé más respetuoso con el medio ambiente. En el coche, fuera del coche y en todas partes.

Para nosotros, desarrollar vehículos que emitan cada vez menos CO₂ es solo el comienzo. Ayudarte a aprovechar al máximo el potencial de nuestros vehículos y a seguir reduciendo el consumo de combustible son los siguientes retos que nos hemos propuesto en beneficio del medio ambiente.

Qué es Think Blue Factory?

Nosotros, en Volkswagen, no sólo queremos producir vehículos cada vez más respetuosos con el medio ambiente: queremos ir mucho más allá de productos y tecnologías. Porque comprometerse con el medio ambiente no solo implica desarrollar innovaciones sostenibles, sino también adoptar nuevos patrones de conducta. Para nuestros automóviles y para nuestro día a día. Por eso, con Think Blue. queremos animar a todos a que sean más respetuosos con el medio ambiente.

Cuál es el objetivo de Think Blue Factory?

El objetivo es reducir mundialmente hasta el 2018 el impacto medioambiental de la producción de autos y componentes en un 25%, en comparación con lo emitido en 2010. De forma sostenida y continuada.

Los cinco pilares de Think Blue. Factory. en los que se basa la estrategia son: energía, agua, residuos, CO₂ y emisiones de disolventes.



FICHA TÉCNICA

MECÁNICA Y FUNCIONAL	Trendline	Comfortline	Highline	GTI
Motor / Versión	1.6 MPI	1.4 TSI	1.4 TSI	2.0 FSI
Cilindrada (cm³)	1.598	1.395		1.984
Cilindros	4 cilindros			
Válvulas por cilindro	4			
Potencia (CV)	110	140		220
Torque máximo (kgfm / rpm)	15,8/3800	25,49 / 5.000 - 6.000		35,69 / 1500 - 4400
Caja de cambios	Manual 5 velocidades	MQ 6 - DQ 7	DQ 7	DQ 6
Suspensión delantera	Independiente, tipo Mc Pherson			
Suspensión trasera	Brazos longitudinales interconectados	4 brazos oscilantes		
Sistema de frenos	Delanteros con discos ventilados y traseros a disco			
Tecnología de emisión de gases	Euro 5			

DIMENSIONES	
Largo (mm)	4.255
Ancho (mm) (sin retrovisores / con retrovisores)	1.799 / 2.027
Alto (mm)	1.452
Distancia entre ejes (mm)	2.637
Capacidad de tanque de combustible (l)	50
Compartimiento de carga (l)	380
Compartimiento de carga con asientos traseros plegados. Carga hasta el techo (l)	1.270

CONFORT	Trendline	Comfortline	Highline	GTI
Asientos delanteros con ajuste de altura	x	x	x	x
Asientos delanteros con ajuste lumbar	x	x	x	x
Asientos delanteros deportivos	-	-	-	x
Cajón porta objetos en parte inferior de asiento de conductor	x	x	x	x
Asiento trasero 60/40	x	x	x	x
Asiento trasero abatible	x	x	x	x
Tapizado de asiento en tela	x	x	x	x
Volante multifunción forrado en cuero	x	x	x	x
Palanca de cambios forrada en cuero	x	x	x	-
Palanca de cambios en aluminio	-	-	-	x
Empuñadura de freno de mano en cuero	x	x	x	x
Apoyabrazos delantero central	x	x	x	x
Sistema de audio "Composition Media" 5,8" táctil con CD, mp3, WMA, USB, SD, Aux-In	x	x	x	x
Enchufe Media - In para iPod/iPhone	x	x	x	x
Computadora de abordo "Medium"	x	x	x	-
Computadora de abordo "Colour"	-	-	-	x
Sistema de arranque sin llave Keyless Start System	-	-	x	x
Cierre centralizado con comando a distancia	x	x	x	x
Limpiaparabrisas con intervalos de barrido	x	x	x	x
Aire acondicionado "Climatic"	x	-	-	-
Climatronic Bi-zona	-	x	x	x
Toberas traseras	x	x	x	x
Dirección asistida eléctrica (Servotronic)	x	x	x	-
Dirección progresiva	-	-	-	x

x = disponible / - = no disponible

CONFORT	Trendline	Comfortline	Highline	GTI
	5 puertas	5 puertas	5 puertas	5 puertas
Levantacristales eléctricos	x	x	x	x
Espejos exteriores con comando eléctrico y calefactables	x	x	x	x
Techo solar corredizo y levadizo	-	-	x	x
Control de velocidad crucero	-	-	x	x
Detalles internos en aluminio cepillado	x	x	-	-
Detalles internos en negro brillante	-	-	x	x
Luneta térmica	x	x	x	x
Luces de lectura delanteras y traseras	x	x	x	x
Sistema "Logo Push" para apertura de portón trasero	x	x	x	x
Regulación de alcance de faros	x	x	-	-
Regulación automática de alcance de faros	-	-	x	x
Luz de marcha diurna	x	x	-	-
Luz de marcha diurna en LED con función "Coming home"	-	-	x	x
Guantera refrigerada	x	x	x	x
Pedales deportivos	-	-	-	x

x = disponible / - = no disponible

SEGURIDAD	Trendline	Comfortline	Highline	GTI
	5 puertas	5 puertas	5 puertas	5 puertas
Sistema de frenos ABS	x	x	x	x
Control electrónico de estabilidad (ESP)	x	x	x	x
Control de tracción (ASR)	x	x	x	x
Bloqueo electrónico diferencial (EDL)	x	x	x	x
Airbag para conductor y acompañante con desactivación de airbag acompañante	x	x	x	x
Airbag de rodilla para conductor	x	x	x	x
Airbag laterales con airbag de cabeza	x	x	x	x
Cinturones de seguridad delanteros inerciales de tres puntos con tensor y regulación de altura	x	x	x	x
Cinturones traseros de tres puntos inerciales	x	x	x	x
Tercera luz de stop	x	x	x	x
Faros antiniebla delanteros	-	x	x	x
Faros antiniebla traseros	x	x	x	x
Alarma	x	x	x	x
Aviso de cinturón de seguridad desabrochado	x	x	x	x
Anclajes ISOFIX con Top Tether en plazas traseras	x	x	x	x
Sensores de estacionamiento delanteros y traseros	-	x	x	x
Control de asistencia para arranque en pendientes	x	x	x	x
Sensor de lluvia	-	x	x	x

x = disponible / - = no disponible

EXTERIOR	Trendline	Comfortline	Highline	GTI
	5 puertas	5 puertas	5 puertas	5 puertas
Faros delanteros halógenos	x	x	-	-
Faros Bi-Xenón con luz de marcha diurna LED y luz de conducción en curva	-	-	x	x
Lavafaros	-	-	x	x
Espejos exteriores color carrocería	x	x	x	x
Manijas de puertas en color carrocería	x	x	x	x
Spoiler	x	x	x	-
Spoiler deportivo	-	-	-	x
Llantas de aleación de 16" diseño "Dover"	x	-	-	-
Llantas de aleación de 16" diseño "Toronto"	-	x	-	-
Llantas de aleación de 17" diseño "Dijón"	-	-	x	-
Llantas de aleación de 18" diseño "Austin"	-	-	-	x
Neumático de repuesto homogéneo	x	x	x	-
Neumático de repuesto de emergencia	-	-	-	x
Luz de giro en espejos exteriores	x	x	x	x

x = disponible / - = no disponible

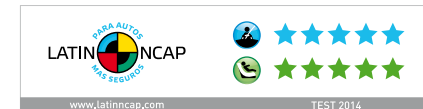

CONCESIONARIOS



CONCESIONARIOS



CIUDAD DE BUENOS AIRES

ALRA S.A.	Avda. Corrientes 5802 / 5810	Cdad. de Buenos Aires	4117-4117
AUTOTAG S.A.	Avda. Rivadavia 7472	Cdad. de Buenos Aires	4610-9647
DIETRICH S.A.	Honduras 4210	Cdad. de Buenos Aires	5353-6100
ESPASA S.A.	Triunvirato 3661	Cdad. de Buenos Aires	4524-9300/1/99
GUIDO GUIDI S.A.	Oswaldo Cruz 1777	Cdad. de Buenos Aires	4301-0992
MATADEROS MOTOR S.A.	Lisandro de la Torre 2127	Cdad. de Buenos Aires	4686-1111/3/6
MAYNAR S.A.	Avda. Libertador 6946	Cdad. de Buenos Aires	4511-1100/4566-6999
SALVADOR M. PESTELLI S.A.	Bme. Mitre 4299	Cdad. de Buenos Aires	4883-8600
TITO GONZALEZ AUTOMOTORES S.A.	Avda. Entre Ríos 1338	Cdad. de Buenos Aires	4306-6000/0293/3383/3621

GRAN BUENOS AIRES

AUTOMOTORES AMENDOLA S.A.	Ricardo Balbín 2328	San Martín	4755-6700/1515
AUTOMOTORES RUSSONIELLO S.A.	Avda. Santa Fé 999	San Isidro	4733-7000
AUTOTAG S.A.	Avda. Calchaquí 252	Berazategui	4275-6000
HAUSWAGEN-PILAR S.A.	Panamericana R. Pilar 51,5	Pilar	(02322) 43-5800 / 43-4700
LNG OLIVIERI S.A.	Avda. Rivadavia 12980	Ciudadela	5129-3300
LUXCAR S.A.	Acc. Oeste 36800	Moreno	0237-429025/432032/33
ORGANIZACION SUR S.A.	H. Yrigoyen 3185	Lanús	4225-0111
SAUMA WAGEN SAN ISIDRO S.A.	Avda. Centenario 2613	Beccar	5281-1100
STRIANESE MOTORS S.A.	H. Yrigoyen 11026	Turdera	4231-7009/4431/8856
WAGEN S.A.	Ruta Panamericana (Ramal Pilar) Km. 35,500	Tortuguitas	03327-453520/05

PROVINCIA DE BUENOS AIRES

ARIAS HNOS S.A.	O' Higgins 326	Bahía Blanca	0291-4560900
AUTOSTADT S.A.	Pte. Perón 965	San Nicolás	0336-4488600
BAIRESWAGEN S.A.	Ruta 5 Km 261	9 de Julio	02314-428844/8355
BURG S.A.	Avda. Juan B. Justo 1699	Mar del Plata	0223-4-61-9600
BURG S.A.	Júpiter y Las Medusas	Pinamar	02254-400-052
BURG S.A.	Avenida Caseros 1176	Tres Arroyos	02983-420-002
DIETRICH S.A.	H. Yrigoyen 3795	Bahía Blanca	0291- 4592500
DINIMAC AUTOMÓVILES S.R.L.	Marimon 58	Zárate	03487-424256
GALIA AUTO HAUS S.A.	Calle 49 N° 770	La Plata	0221-4245800/0221-4245900
HAUSWAGEN OLAVARRÍA S.A.	Ruta 226-Colectora Sur N° 8876 Km 292	Olavarría	02284-43-1470
LOGARZO S.A.	2 y 105	Mercedes	02324-423534
MONTANARI AUTOMOTORES S.A.	Tte. Asua 1814 R. 8	Pergamino	02477-434590/435276/44119
MONTANARI AUTOMOTORES S.A.	Ruta 7 km 259 (y Acceso a Balneario Municipal)	Junín	0236-4423100
ROMERA HNOS S.A.	Kelly 839	Balcarce	02266-422419/ 422082/422492
VICENTE ZINGARO E HIJOS S.A.	Av. 44 y Calle 145	La Plata	0221-4224018

PROVINCIA DE CATAMARCA

AUTOVÍA S.A.	Ocampo 600	S.F. del V. De Catamarca	03833-431331
--------------	------------	--------------------------	--------------

PROVINCIA DE CHACO

DONCAR S.A.	Avda. Sarmiento 1490	Resistencia	03722-440482/451125/440485
SEBASTIANI S.A.	25 de Mayo 975/81	Resistencia	03624-441001

PROVINCIA DE CHUBUT

AUTOMOTORES FIORASI Y CORRADI S.A.	Salvador Allende 894	Trelew	0280-429900 / 0280-456266
COMERCIAL AUTOMOTORES S.A.	Dalle Mura y Antonio Cañal	Comodoro Rivadavia	0297-4462915/4462211

PROVINCIA DE CÓRDOBA

AUTO HAUS S.A.	Castro Barros 1639	Córdoba	0351-4892121
CERRO AUTO S.A.	Avda. Libertador 1554	Alta Gracia	03541-430175
MAIPU AUTOMOTORES S.A.	Colón 4045	Córdoba	0351-458-9587
PETTITI S.A.	Gral. Savio 150	Río Tercero	0358-4651600
VENERANDA S.A.	Ruta 9 Km 554	Villa María	0353-4537300

PROVINCIA DE ENTRE RÍOS

HAIMOVICH HNOS Y CIA. S.R.L.	Gualeguaychú 540	Paraná	0343-4203600/034
------------------------------	------------------	--------	------------------

PROVINCIA DE JUJUY

AUTOSOL S.R.L.	Ruta 9 - Lote 927	B° San Pedrito (Las Lomas-Acc. Sur)	0388-422-8877
----------------	-------------------	--	---------------

PROVINCIA DE LA PAMPA

SAUMA CAR LA PAMPA S.A.	Avda. Pedro Luro 891	Santa Rosa	02954-455900/338
-------------------------	----------------------	------------	------------------

PROVINCIA DE LA RIOJA

ANDINA AUTOMOTORES S.A.	Avda. Félix de la Colina esquina Avda. 1º de Marzo	La Rioja	03822-438438
-------------------------	---	----------	--------------

PROVINCIA DE MENDOZA

MARIO GOLDSTEIN S.A. (Mza)	Catamarca 586	Mendoza	0261-4253400
YACOPINI SÚD S.A.	Avda. San Martín Sur 600	Godoy Cruz	0261-4222848 / 0810-6661033

PROVINCIA DE MISIONES

LOWE S.A.	San Martín 853 "Este" Km 8	El Dorado	03751-431448/434511/2
-----------	----------------------------	-----------	-----------------------

PROVINCIA DE NEUQUEN

IRUÑA S.A.	Avda. E. Perticone (Ruta 22) 2085	Neuquén	0299 4408989
------------	--------------------------------------	---------	--------------

PROVINCIA DE SALTA

AUTOSOL S.R.L.	Zabala esq. Ituzaingó	Salta	0387-423-9371
HORACIO PUSSETTO S.A.	Paraguay 2665	Salta	0387-4270000

PROVINCIA DE SAN JUAN

MARIO GOLDSTEIN S.A. (S. Juan)	L. N. Alem 583 Sur	San Juan	0264-4227141/4227156/4229307
--------------------------------	--------------------	----------	------------------------------

PROVINCIA DE SAN LUIS

AUTOS MEDITERRANEOS	Avda. España 1072	San Luis	02652-430100
---------------------	-------------------	----------	--------------

PROVINCIA DE SANTA CRUZ

EDUARDO COSTA AUTOMOTORES S.A.	Fagnano 127	Río Gallegos	02966 – 425198
--------------------------------	-------------	--------------	----------------

PROVINCIA DE SANTA FE

ESCOBAR AUTOMOTORES S.A.	Avda. Zóbboli 650 (Ruta 34)	Santa Fe	03492-504102
FRANCISCO PESADO CASTRO S.A.	Gral. Mitre 534	Rosario	0341-44017/008/85680
MATASSI E IMPERIALE S.A.	H. Yrigoyen 1603	Venado Tuerto	03462-421711/114/437500
REUTEMANN AUTOMOTORES S.A.	Paraguay 1134	Rosario	0341-4496900

PROVINCIA DE SANTIAGO DEL ESTERO

FÜRTH AUTOMOTORES S.A.	Libertad 750	Santiago del Estero	0385-422-8640
------------------------	--------------	---------------------	---------------

PROVINCIA DE TIERRA DEL FUEGO

BRIDGE S.R.L.	Avda. Héroes de Malvinas y Calle Francisco Medina	Ushuaia	02901-431570
---------------	--	---------	--------------

PROVINCIA DE TUCUMAN

LEON ALPEROVICH S.A.	San Lorenzo 254	San Miguel de Tucumán	0381-43119013/221331
----------------------	-----------------	-----------------------	----------------------

* Consultá por las sucursales de cada concesionario en www.volkswagen.com.ar

Garantía. La tranquilidad de conducir un Volkswagen.

El período de garantía para todos los vehículos Volkswagen es de 3 años o 100.000 Km. (lo que ocurra primero). Es importante recordar que la garantía cubre las reparaciones necesarias que surjan como consecuencia de desperfectos de material, montaje o fabricación estando todo ello condicionado por el cumplimiento de los mantenimientos recomendados por Volkswagen.

Existen algunas piezas que son consideradas de mantenimiento normal que cuentan con una garantía limitada. Estas son:

GARANTÍA

Daños en piezas típicas de desgaste / ajustes

- Componentes con Garantía limitada:

6 meses de cobertura contra defectos a 10.000 Km. (lo que se cumpla primero).

- Lámparas (no incluye Xenon y Led) y fusibles.
- Pastillas, discos y zapatas de freno.
- Filtros.
- Neumáticos.
- Bujías.
- Escobillas limpiaparabrisas y luneta.
- Correas auxiliares.

1 año de cobertura contra defectos a 20.000 Km. (lo que se cumpla primero).

- Amortiguadores de suspensión (no incluye amortiguadores neumáticos).

1 año de cobertura contra defectos a 30.000 Km. (lo que se cumpla primero).

- Volante motor, collarín, placa y disco de embrague.

1 año de cobertura contra defectos (Kilometraje ilimitado).

- Batería.

Solo en Pre-entrega.

- Geometría de ejes.
- Balanceo de ruedas.

En caso de que el vehículo sufra algún problema, debe ser llevado al Concesionario Volkswagen de su preferencia, para realizarle las revisiones o reparaciones que fueran necesarias. No es necesario aguardar hasta el Service establecido en el Plan de Asistencia Técnica / Garantía para solucionar el inconveniente.

La garantía dada a los vehículos Volkswagen puede ser ejercida en todo el territorio nacional, independientemente de donde fue adquirido el vehículo. Por lo tanto, basta con presentar el Manual de Plan de Asistencia Técnica - Garantía (debidamente firmado por el concesionario vendedor) que acompaña al vehículo.

Intervalos de kilometraje para realizar las revisiones establecidas en el Manual de Plan de Asistencia Técnica - Garantía.

El plan de mantenimiento tiene en consideración dos factores básicos: el tiempo de uso del vehículo y el kilometraje recorrido. Básicamente las revisiones son realizadas cada 12 meses o también cada 7.500 Km. o 15.000 Km. dependiendo del tipo de motorización del vehículo. El cuadro siguiente resume los diferentes servicios dependiendo del tipo de motorización:

		DE ACEITE	INSPECCIÓN
AUTOMÓVILES	Motor Nafta	Cada 15.000 Km. (o 12 meses como máximo)	Cada 12 meses o 30.000 Km. (lo que ocurra primero)
	Motor Diesel Atmosférico	Cada 7.500 Km. (o 12 meses como máximo)	
	Motor Turbodiesel		

NOTA IMPORTANTE: para los vehículos AMAROK, el intervalo de cambio de aceite es cada 10.000 Km. o 12 meses (lo que ocurra primero). Si el Plan de Inspección y mantenimiento fuera hecho con negligencia o no fuera realizado, la validez de la Garantía se considerará anulada.



Servicio Volkswagen. Estamos siempre cerca.

Volkswagen está siempre cerca de sus clientes. Por eso, frente a cualquier duda ponemos a tu disposición nuestro Centro de Atención al Cliente. Estaremos siempre dispuestos a ayudarte.

- **Servicio Volkswagen:** nuestro personal está entrenado con la última tecnología, y cuenta con herramientas y equipos de avanzada, adaptados a los vehículos de la marca.
- **Repuestos Originales Volkswagen:** han sido testeados y aprobados para cumplir con las normas de seguridad más estrictas, contando con la garantía de la marca.
- **Accesorios Originales Volkswagen:** cuidadosamente estudiados para que tu adaptación al vehículo sea óptima. Además se distinguen también por su funcionalidad, comodidad y diseño.
- **Asistencia Volkswagen las 24 hs:** por ser cliente Volkswagen, y a partir del momento en el que adquirís tu unidad, contás con una cobertura gratuita del Servicio Volkswagen Assistance durante el período de garantía. Accedé a nuestra atención personalizada las 24 hs., los 365 días del año en Argentina y países limítrofes. Podés solicitar el servicio llamando gratis al 0-800-666-3434 o enviando un SMS al 70703, indicando "SOS AAA111" donde "AAA111" es la patente del vehículo. Desde países limítrofes, comunicate vía cobro revertido al (5411) 4129-8100.

Servicios de asistencia al viajero: para proteger a los ocupantes de tu vehículo ponemos a tu disposición los siguientes servicios:

- Alojamiento por inmovilización o robo del vehículo.
- Desplazamiento de los beneficiarios por inmovilización del vehículo.
- Traslado sanitario por accidente con el vehículo.
- Repatriación sanitaria por accidente con el vehículo desde países limítrofes.
- Traslado por fallecimiento en accidente con el vehículo.
- Conductor sustituto por emergencia médica (accidente de tránsito o enfermedad grave) del conductor.
- Asistencia legal por accidente de tránsito con el vehículo.
- Transmisión de mensajes urgentes.

Servicios de asistencia al vehículo:

- Traslado del vehículo.
- Cambio de neumáticos.
- Auxilio de combustible.
- Localización y envío de repuestos.
- Depósito y custodia del vehículo.
- Auto sustituto por robo o incendio.

Nuestro compromiso es con vos.







Servicio Volkswagen. Estamos siempre cerca.



Formá parte de la comunidad Volkswagen en My VW.

Regístrate y podrás:

-  Recibir novedades sobre tu auto y promociones exclusivas.
-  Programar alertas sobre próximos Servicios de Mantenimiento.
-  Descargar los mejores fondos de pantalla para tu computadora.
-  Obtener contenido y precios de los Servicios de Mantenimiento.
-  Localizar los talleres de Servicio Volkswagen más cercanos.

Volkswagen Credit.

Financiación Prendaria para Personas Físicas.

Volkswagen Credit le brinda una amplia oferta de planes de financiación exclusivos para que hoy mismo puedas acceder a tu 0 Km. En cualquiera de los concesionarios de la Red Oficial Volkswagen, podés elegir la financiación que más se adapte a tus necesidades.

Solo tenés que acercarte con tu DNI y al instante podrás contar con todos los detalles de la financiación que te permitirá tener tu próximo 0 Km. de la manera más sencilla.

Condiciones generales para personas físicas:

- Financiación exclusiva de hasta el 80% del valor de tu 0 Km.
- Anticipo mínimo y cuotas fijas en pesos.
- Disponibilidad de plazos de 12 hasta 60 meses.

Financiación Prendaria y Leasing para Empresas.

Con nuestros planes prendarios y de Leasing, tu empresa puede financiar con beneficios exclusivos, hasta el 100% de la compra de flotas de vehículos para la fuerza de ventas, ejecutivos y empleados, en el plazo más conveniente, y con cuotas fijas en pesos.

Para obtener más información ingresá a nuestra Página Web:

www.vwcredit.com.ar



Nuevo Golf

Impreso en Argentina
Modificaciones reservadas
Edición: Febrero 2015

Internet: www.volkswagen.com.ar

 facebook.com/VolkswagenArg

 [@VWArgentina](https://twitter.com/VWArgentina)

 [/VolkswagenArgOficial](https://youtube.com/VolkswagenArgOficial)



Think Blue.

El contenido del presente catálogo tiene carácter meramente informativo, y por tanto tiene como único objetivo constituir un elemento orientativo y de ayuda para facilitar información general, no particular, ni específica, sobre los vehículos a los que se refiere. En consecuencia, los datos obrantes en el presente catálogo no deben tomarse en consideración para la eventual decisión de adquisición de un vehículo. Para ello, para concertar y/o clarificar alguno o varios de los datos citados en el mismo, así como para formalizar un pedido concreto, o para cualquier otra cuestión que sea de su interés, le rogamos contacte con alguno de los Concesionarios Oficiales Volkswagen al objeto de que le informen pormenorizadamente sobre las características especiales, equipamiento de origen, precio, datos, campañas, promociones, disponibilidad de unidades, plazo de entrega, período de fabricación, etc. de los vehículos aquí referenciados.

Le recordamos que la compañía fabricante y/o Volkswagen Argentina S.A. efectúan constantes mejoras en sus vehículos a fin y efecto de adaptarlos a las necesidades específicas de los clientes así como al objeto de incorporar en los mismos, en la medida de lo posible, los avances técnicos disponibles en cada momento. Es por ello por lo que los equipamientos, datos y características de los vehículos aquí referenciados son los disponibles generalmente a la fecha de edición de este catálogo y, por tanto, deben entenderse sin perjuicio de aquellas particularidades que pueden existir en cada caso atendiendo a la disponibilidad de modelos y al mercado que va dirigido.



VOLKSWAGEN ASISTENCIA 24 HS. 0-800-666-3434



Utiliza y
Recomienda

VWF ELAION

El fabricante se reserva el derecho de actualizar las informaciones, sin incurrir en ninguna obligación. Los datos que figuran en este volante son vigentes a la fecha de impresión (Febrero 2015). Especificaciones sujetas a cambios sin previo aviso. Fotos no contractuales. www.volkswagen.com.ar